



Möbel für die Zeit



LEITSTAND / KONTROLLRAUM
KATALOG



LEITSTAND / KONTROLLRAUM

Vario III	9
Vario III Line	12
Vario S	15
Vario Lite	18
Ora	21

BELEUCHTUNG UND TISCHZUBEHÖR

Elektrosteigzone Standard	25
Tekno	27
Erculeo	29
Ordine Schubladenkorpus	31
Axia Focus 24/7	33
Secur 24 Exclusive	35
Crono 24/7	37



**HIER WERDEN SIE FÜNDIG, WENN DAS
KOORDINIEREN IHR THEMA IST.**

Leitstellenkommandotische, individuell kombinierbar, auf die von Ihnen definierte Mitarbeiterzahl ausgerichtet. Wenn Sie eine Kontrollzentrale einrichten wollen, finden Sie hier die richtigen Materialien.



LEITSTAND / KONTROLLRAUM



Mit unserem elektrisch höhenverstellbaren Arbeitstisch lassen sich bedarfsgerechte Arbeitsplätze für Kommando, Steuerung und Überwachung einrichten. Sowohl Arbeitstisch als auch Zubehör sind kompatibel zu unseren Standardkomponenten.

- Stufenlos elektrisch höhenverstellbar mit integrierter Kabelführung
- Standsicher und robust
- Ergonomisch
- Modular aufbaubar
- Kompatibel zu Standardkomponenten
- Universelles Tragsystem für Bildschirme und Geräte

ERGONOMIE

Stufenlose Höhenverstellbarkeit, grosse Beinfreiheit, optimale Positionierung der Bildschirme

KONSTRUKTION

Robustes Tragsystem für Tischplatte und Zubehör

ELEKTRIFIZIERUNG

Funktional vorbereitete Elektrifizierung, Kabelstauräume, horizontal verbunden

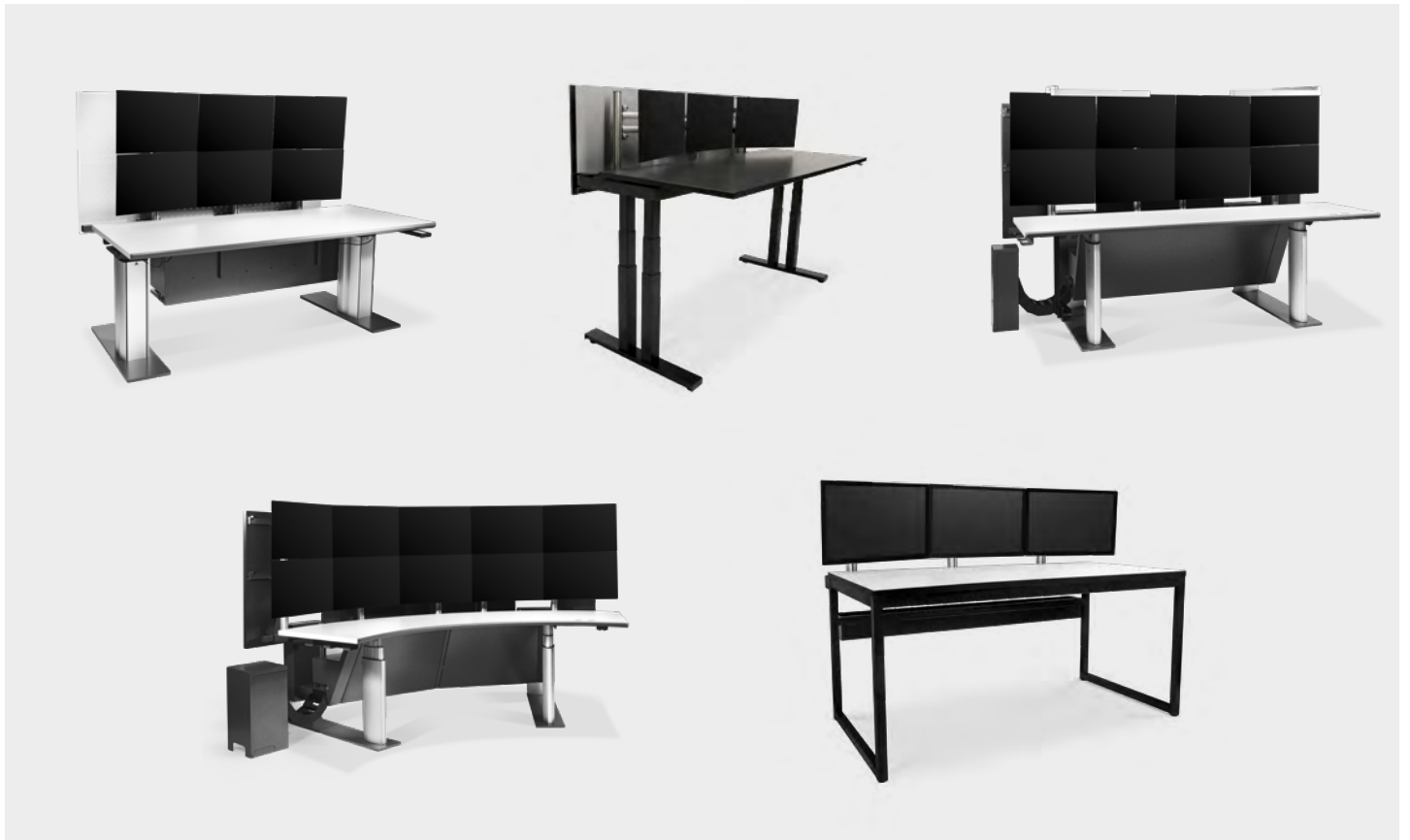

LEITSTAND / KONTROLLRAUM



Möbel für die Zeit



BERATUNG

Unser fachkompetentes Team bietet Ihnen gerne eine individuelle Beratung telefonisch oder direkt vor Ort an. Wir würden uns über Ihre Kontaktaufnahme freuen.



PLANUNG

In der Planungsphase setzt das Kim Stahlmöbel Team, mit den Ergebnissen der Design-Phase, die Planung Ihrer Räumlichkeiten im ganzheitlichen Konzept um. Unter der Planung verstehen wir nicht nur die Ausführungsplanung, sondern projektbegleitende Koordination für ein reibungsloses zufriedenstellendes Ergebnis.



RAUMKONZEPT/RAUMLAYOUT

Unsere Konstruktionsabteilung entwirft auf Ihren Wunsch hin und nach Ihren Vorgaben verschiedene Raumlayouts, damit Sie einen Einblick in Ihren neuen Arbeitsraum von uns haben.



REALISIERUNG

Wir sind ein motiviertes Team von langjährigen und erfahrenen Mitarbeitern, welches die Chancen des sich wandelnden Marktes aktiv nutzt. Als Schweizer Unternehmen mit lokaler Verankerung und nationaler Ausrichtung bauen wir auf Kontinuität und langjährige Kunden – sowie Lieferantenbeziehungen.



LIEFERUNG

Nebst einem hauseigenen Transportservice arbeiten wir auch mit einem sehr zuverlässigen Speditionsunternehmen aus der Umgebung zusammen und können somit eine Termin- und fristgerechte Lieferung garantieren.



MONTAGE/INSTALLATION

Unser Montageteam besteht aus sehr kompetenten Mitarbeitern, welche über die Jahre viel Erfahrung im Bereich Leitstellen gesammelt haben und diese gerne für Sie unter Beweis stellen würden.



SERVICE/REPARATUREN

Firma KIM bietet einen kontinuierlichen Service und steht Ihnen bei technischen Problemen jederzeit zur Verfügung und gewährleistet Ihnen eine zeitnahe Reparatur/Instandsetzung, egal wo Sie sich befinden.

LEITSTANDANGEBOT



Möbel für die Zeit



LUFT- & RAUMFAHRT

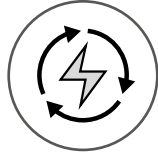

ENERGIE & RECYCLING

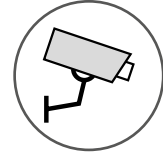

SICHERHEIT



FEUERWEHR



NOTRUF



POST



FINANZEN/BÖRSE



EVENTS



SPEZIALEINHEIT

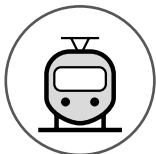

BAHN

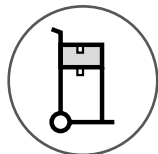

LOGISTIK



ATOMKRAFTWERK

EINSATZGEBIETE



VARIO III



VARIO III LINE



VARIO S



VARIO LITE



ORA

LEITSTAND / KONTROLLRAUM



Möbel für die Zeit

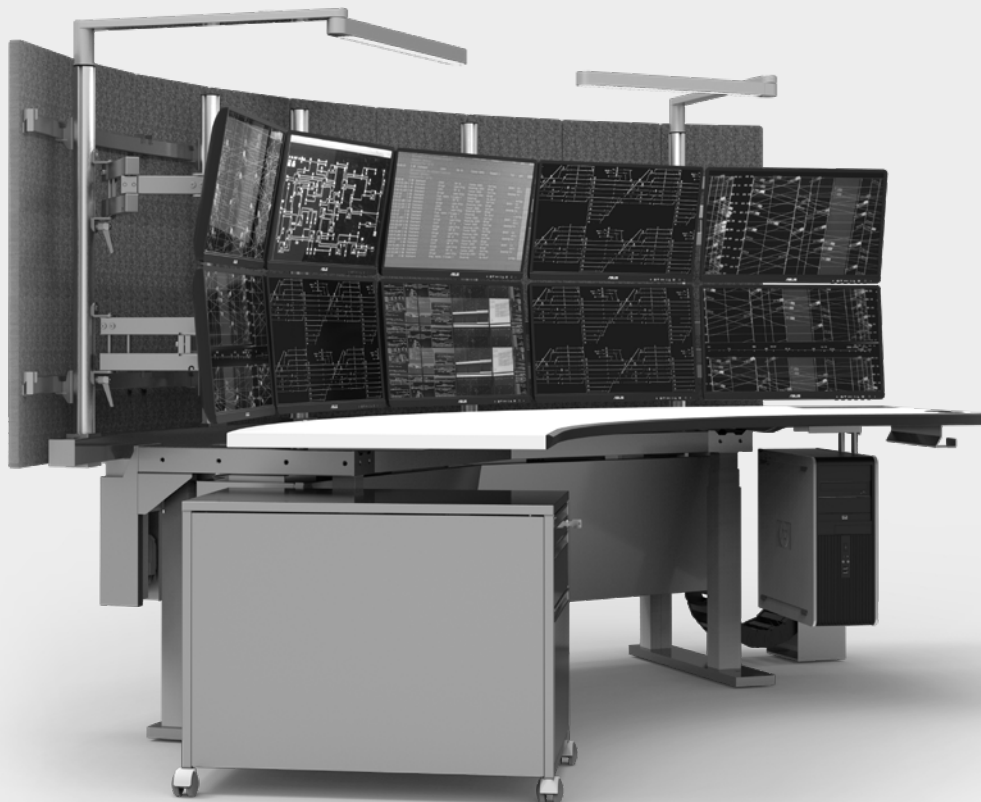

LEITSTAND / KONTROLLRAUM

DER GESCHWUNGENE.

VARIO III



DER ERGONOMISCHE ARBEITSPLATZ NACH MASS.

Die Gestaltung des Arbeitsplatzes wird bestimmt durch Raum und Funktion. Mit unserem Baukastensystem lassen sich Einzelarbeitsplätze oder Gruppenarbeitsplätze für Kommando, Steuerung und Überwachung bedarfsgerecht einrichten. Die durchdachte Stahlrohrkonstruktion bildet die stabile Basis für Arbeitsplatte und Tragsysteme. Dies erlaubt die Anordnung von Bildschirmen und weiteren Geräten nach Bedarf. Die übersichtliche und ablauforientierte Gestaltung des Arbeitsfeldes ist damit sichergestellt.

ERFAHRUNG.

Wir haben jahrelange Erfahrung im Entwickeln und Gestalten von praktischen, funktionellen und ergonomischen Arbeitsplätzen. Als kompetenter Partner bieten wir von der Planung bis zur Übergabe «alles aus einer Hand».

INDIVIDUELLE GESAMTLÖSUNG.

Dank eigener Fertigung sind wir in der Lage, gezielt auf alle Bedürfnisse einzugehen. Unser Baukastenprinzip mit durchdachten Detaillösungen erlaubt eine individuell auf verschiedene Bedürfnisse abgestimmte Gesamtlösung.

FUNKTIONELLE DETAILLÖSUNG.

Das von uns eingesetzte Bildschirmtragsystem erlaubt die einfache Montage von lückenlos und ergonomisch angeordneten Bildschirmgruppen. Dank dem Baukastenprinzip kann die Elektrifizierung des Arbeitsplatzes individuell ausgeführt werden. Raffinierte Details ermöglichen ein ergonomisches Arbeiten an einem funktionell eingerichteten, modernen Arbeitsplatz.





Der Leitstellentisch Vario III ist ein moderner und höhenverstellbarer Arbeitsplatz, der bezüglich Variabilität, Bedienungs-komfort, Ergonomie und Akustik keine Wünsche offen lässt. Tischfläche und Bildschirme sind elektrisch separat verstellbar und eine rückseitige höhenverstellbare Doppel-Rohrschiene, die zur Aufnahme von Bildschirmsäulen sowie Schall- und Sichtschutzelementen dienen, machen den Vario III zur individuellen Gesamtlösung. Der Vario III erfüllt die Ergonomie-Norm DIN EN 527-1.

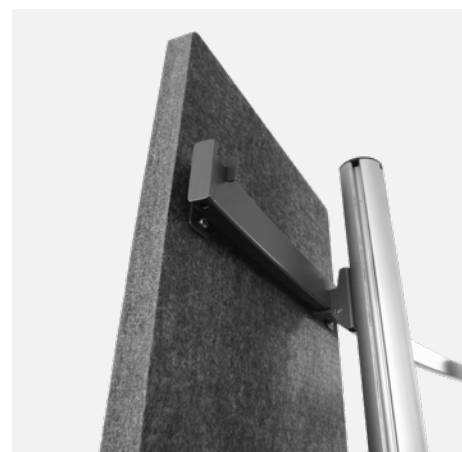

PRODUKTINFORMATIONEN

- Tischgestell in Stahlrohr verschweisst
- Metalloberfläche pulverbeschichtet
- Ausführung in verschiedenen Grössen und Höhen
- Tischgestell:
 - B: 2850 x T: 1578 x H: 650/1300 mm (Hub 650 mm)
- Tischplattengrössen:
 - Tiefe 70 cm: B: 2550 x 700/1062 mm R. 1150 / R. 1850 mm)
 - Tiefe 80 cm: B: 2550 x 800/1143 mm R. 1050 / R. 1850 mm)
- Gewicht: 250 kg (ohne Zubehör), 440 kg mit Ausrüstung, max. 550 kg



MATERIALIEN

Tischplatte: Dekor U12188 lichtgrau NCS S2000-N, RAL 7035
Profilierte Kunststoffkante dunkelgrau



Tischgestell: Pulverbeschichtet anthrazit seidenmatt, glatt

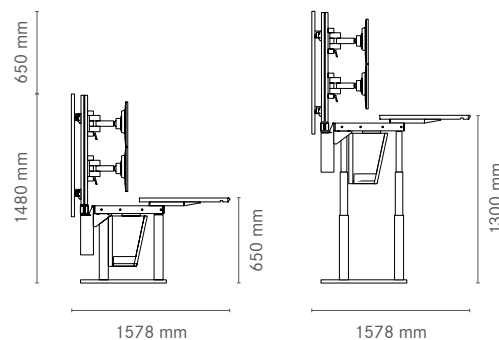
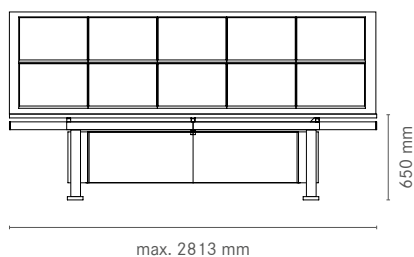



Möbel für die Zeit



LEITSTAND / KONTROLLRAUM

DER GRADLINIGE.

VARIO III LINE



DER ERGONOMISCHE ARBEITSPLATZ NACH MASS.

Die Gestaltung des Arbeitsplatzes wird bestimmt durch Raum und Funktion. Mit unserem Baukastensystem lassen sich Einzelarbeitsplätze oder Gruppenarbeitsplätze für Kommando, Steuerung und Überwachung bedarfsgerecht einrichten. Die durchdachte Stahlrohrkonstruktion bildet die stabile Basis für Arbeitsplatte und Tragsysteme. Dies erlaubt die Anordnung von Bildschirmen und weiteren Geräten nach Bedarf. Die übersichtliche und ablauforientierte Gestaltung des Arbeitsfeldes ist damit sichergestellt.

ERFAHRUNG.

Wir haben jahrelange Erfahrung im Entwickeln und Gestalten von praktischen, funktionellen und ergonomischen Arbeitsplätzen. Als kompetenter Partner bieten wir von der Planung bis zur Übergabe «alles aus einer Hand».

INDIVIDUELLE GESAMTLÖSUNG.

Dank eigener Fertigung sind wir in der Lage, gezielt auf alle Bedürfnisse einzugehen. Unser Baukastenprinzip mit durchdachten Detaillösungen erlaubt eine individuell auf verschiedene Bedürfnisse abgestimmte Gesamtlösung.

FUNKTIONELLE DETAILLÖSUNG.

Das von uns eingesetzte Bildschirmtragsystem erlaubt die einfache Montage von lückenlos und ergonomisch angeordneten Bildschirmgruppen. Dank dem Baukastenprinzip kann die Elektrifizierung des Arbeitsplatzes individuell ausgeführt werden. Raffinierte Details ermöglichen ein ergonomisches Arbeiten an einem funktionell eingerichteten, modernen Arbeitsplatz.





Der Leitstellentisch Vario III Line verbindet Arbeitskomfort, Innovation und Design. Die elektrisch verstellbare Arbeitsfläche gestattet ein effizientes Arbeiten im Sitzen wie auch im Stehen. Tischfläche und Bildschirme sind elektrisch separat verstellbar und eine rückseitige höhenverstellbare Doppel-Rohrschiene, die zur Aufnahme von Bildschirmsäulen sowie Schall- und Sichtschutzelementen dienen, machen ihn zur individuellen Gesamtlösung. Der Vario III Line erfüllt die Ergonomie-Norm DIN EN 527-1.



PRODUKTINFORMATIONEN

- Tischgestell in Stahlrohr verschweisst
- Metalloberfläche pulverbeschichtet
- Ausführung in verschiedenen Grössen und Höhen
- Tischgestell:
 - B: 2400 x T: 1226 x H: 650/1308 mm (Hub 650 mm)
- Tischplattengrössen:
 - Tiefe 70 cm: B: 2000/2300/2400/2700 x 700 mm
 - Tiefe 80 cm: B: 2000/2300/2400/2700 x 800 mm
- Gewicht: 250 kg (ohne Zubehör), 440 kg mit Ausrüstung, max. 550 kg

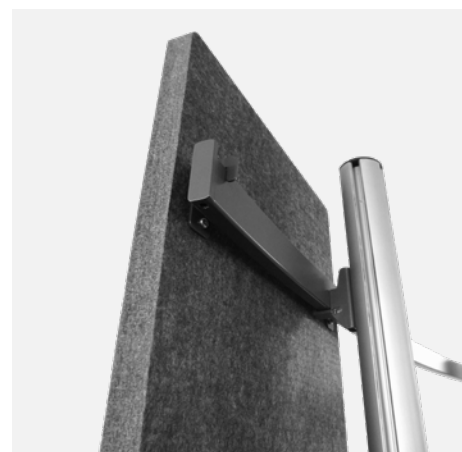

MATERIALIEN

Tischplatte: Dekor U12188 lichtgrau NCS S2000-N, RAL 7035
Profilierte Kunststoffkante dunkelgrau



Tischgestell: Pulverbeschichtet anthrazit seidenmatt, glatt

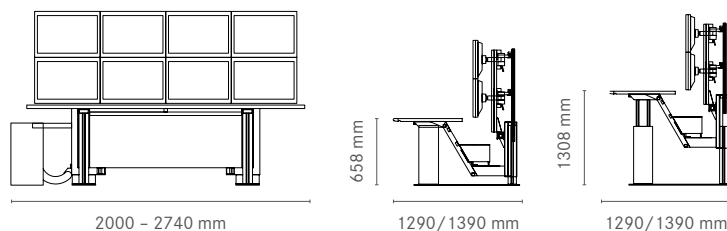



Möbel für die Zeit



LEITSTAND / KONTROLLRAUM

DER PRÄZISE.

VARIO S



DER ERGONOMISCHE ARBEITSPLATZ NACH MASS.

Die Gestaltung des Arbeitsplatzes wird bestimmt durch Raum und Funktion. Mit unserem Baukastensystem lassen sich Einzelarbeitsplätze oder Gruppenarbeitsplätze für Kommando, Steuerung und Überwachung bedarfsgerecht einrichten. Die durchdachte Stahlrohrkonstruktion bildet die stabile Basis für Arbeitsplatte und Tragsysteme. Dies erlaubt die Anordnung von Bildschirmen und weiteren Geräten nach Bedarf. Die übersichtliche und ablauforientierte Gestaltung des Arbeitsfeldes ist damit sichergestellt.

ERFAHRUNG.

Wir haben jahrelange Erfahrung im Entwickeln und Gestalten von praktischen, funktionellen und ergonomischen Arbeitsplätzen. Als kompetenter Partner bieten wir von der Planung bis zur Übergabe «alles aus einer Hand».

INDIVIDUELLE GESAMTLÖSUNG.

Dank eigener Fertigung sind wir in der Lage, gezielt auf alle Bedürfnisse einzugehen. Unser Baukastenprinzip mit durchdachten Detaillösungen erlaubt eine individuell auf verschiedene Bedürfnisse abgestimmte Gesamtlösung.

FUNKTIONELLE DETAILLÖSUNG.

Das von uns eingesetzte Bildschirmtragsystem erlaubt die einfache Montage von lückenlos und ergonomisch angeordneten Bildschirmgruppen. Dank dem Baukastenprinzip kann die Elektrifizierung des Arbeitsplatzes individuell ausgeführt werden. Raffinierte Details ermöglichen ein ergonomisches Arbeiten an einem funktionell eingerichteten, modernen Arbeitsplatz.





Raum für effizientes Arbeiten bietet der platzsparende Leitstellentisch Vario S. Die leistungsstarken Hubmotoren positionieren die Arbeitsfläche zentimetergenau, sei es im Sitzen oder im Stehen. Die Variante mit den nach innen versetzten Hubmotoren schafft unter der Tischfläche Raum für die Platzierung eines Schubladenkorpus. Der Vario S wird in präziser Handarbeit aus Stahl gefertigt und ist ab einer Länge von 1800 mm erhältlich.



PRODUKTINFORMATIONEN

- Tischgestell in Stahlrohr verschweisst
- Metalloberfläche rohglanzverchromt, pulverbeschichtet oder glanzverzinkt
- Tischblatt in verschiedenen Materialien und Dekors erhältlich
- Ausführung in verschiedenen Grössen und Höhen
- Tischgrössen:
 - B: 1800 x T: 1100 x H: 710/1200 mm
 - B: 2000 x T: 1100 x H: 710/1200 mm
 - B: 2300 x T: 1100 x H: 710/1200 mm
 - B: 2740 x T: 1100 x H: 710/1200 mm(Sondergrösse auf Anfrage)



MATERIALIEN

Tischplatte: Kunstharz



Tischgestell: Pulverbeschichtet, Metall



Weitere Farben oder Materialien auf Anfrage.

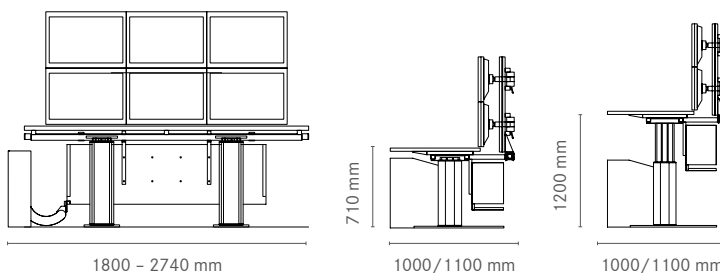



Möbel für die Zeit



LEITSTAND / KONTROLLRAUM

DER VARIANTENREICHE.

VARIO LITE



DER ERGONOMISCHE ARBEITSPLATZ NACH MASS.

Die Gestaltung des Arbeitsplatzes wird bestimmt durch Raum und Funktion. Mit unserem Baukastensystem lassen sich Einzelarbeitsplätze oder Gruppenarbeitsplätze für Kommando, Steuerung und Überwachung bedarfsgerecht einrichten. Die durchdachte Stahlrohrkonstruktion bildet die stabile Basis für Arbeitsplatte und Tragsysteme. Dies erlaubt die Anordnung von Bildschirmen und weiteren Geräten nach Bedarf. Die übersichtliche und ablauforientierte Gestaltung des Arbeitsfeldes ist damit sichergestellt.

ERFAHRUNG.

Wir haben jahrelange Erfahrung im Entwickeln und Gestalten von praktischen, funktionellen und ergonomischen Arbeitsplätzen. Als kompetenter Partner bieten wir von der Planung bis zur Übergabe «alles aus einer Hand».

INDIVIDUELLE GESAMTLÖSUNG.

Dank eigener Fertigung sind wir in der Lage, gezielt auf alle Bedürfnisse einzugehen. Unser Baukastenprinzip mit durchdachten Detaillösungen erlaubt eine individuell auf verschiedene Bedürfnisse abgestimmte Gesamtlösung.

FUNKTIONELLE DETAILLÖSUNG.

Das von uns eingesetzte Bildschirmtragsystem erlaubt die einfache Montage von lückenlos und ergonomisch angeordneten Bildschirmgruppen. Dank dem Baukastenprinzip kann die Elektrifizierung des Arbeitsplatzes individuell ausgeführt werden. Raffinierte Details ermöglichen ein ergonomisches Arbeiten an einem funktionell eingerichteten, modernen Arbeitsplatz.





Der Vario Lite ist ein multifunktionaler Bürotisch. Trotz seiner eleganten Form ist er sehr robust und stabil. Die 4 kräftigen Hubmotoren verstellen die Arbeitsfläche geräuscharm und stufenlos ab einer Höhe von 67 cm bis zu 133 cm. Die Tischplatte bietet Platz für acht Bildschirme. Der grosszügig bemessene Kabelstauraum sorgt für die nötige Übersicht der Anschlüsse. Die Standard-Tischplatte ist mit elektrisch leitfähigem Kunstharz in lichtgrau belegt. Sonderausstattungen sind auf Anfrage erhältlich. Das Untergestell kommt standardmässig in schwarz, pulverbeschichtet, optional ist es auch in weiss und weiss-aluminium zu haben.



PRODUKTINFORMATIONEN

- Tischgestell in Stahlrohr verschweisst
- Metalloberfläche rohglanzverchromt, pulverbeschichtet oder glanzverzinkt
- Tischblatt in verschiedenen Materialien und Dekors erhältlich
- Ausführung in verschiedenen Grössen und Höhen
 - Tischgrössen: B: 1800 x T: 1057 x H: 640/1300 mm
 - B: 2000 x T: 1057 x H: 640/1300 mm
 - B: 2200 x T: 1057 x H: 640/1300 mm
 - (Sondergrösse auf Anfrage)

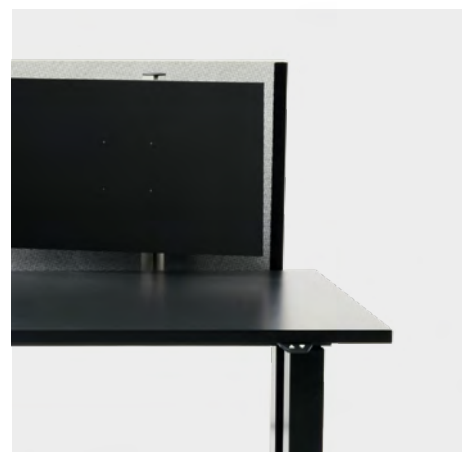

MATERIALIEN

Tischplatte: Linoleum



Tischgestell: Pulverbeschichtet, Metall



Weitere Farben oder Materialien auf Anfrage.

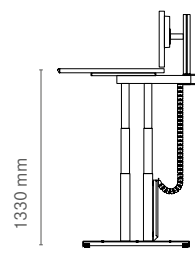
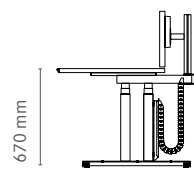
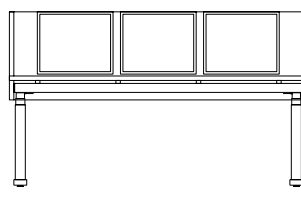

1000/1060 mm

1000/1060 mm



Möbel für die Zeit



LEITSTAND / KONTROLLRAUM

DER PREISWERTE.

ORA



TISCHPLATTE

Die Tischplatte ist aus MDF 22 mm, ist mit Kunstharz belegt in hellgrau, unten mit Gegenzug. Rundum ABS-Kante 2 mm.

BILDSCHIRME

An der rückseitigen Doppeltragschiene können in frei wählbaren Positionen Bildschirmtragsäulen für Bildschirm- und Gerätemontagen montiert werden. Je nach Tischgrösse können problemlos bis zu 8 und mehr Monitore positioniert werden.





Der Kommandotisch Ora zeichnet sich durch seine fixe Höhe, die einfache Konstruktion und Stabilität aus. Das Tischgestell ist verschweisst und verschraubt und bietet hinten eine Kabelwanne zum Einhängen, und unten schwarze Verstellgleiter. An der rückseitigen Doppeltragschiene können in frei wählbaren Positionen mehrere Bildschirmtragsäulen montiert werden. Je nach Tischgrösse und dank der Möglichkeit, diese zu verketten, haben mehrere Monitore nebeneinander Platz. Die Befestigungsmöglichkeit von Schall- und Sichtschutzblenden auf der Tischrückseite ist gewährleistet.



PRODUKTINFORMATIONEN

- Tischgestell in Stahlrohr verschraubt
- Einfache und flexible Montage
- Metalloberfläche rohglanzverchromt, pulverbeschichtet oder glanzverzinkt
- Tischblatt in verschiedenen Materialien und Dekors erhältlich
- Ausführung in verschiedenen Grössen und Höhen
 - Tischgrössen: B: 1600 x T: 890 x H: 750 mm
 - B: 1800 x T: 890 x H: 750 mm
 - B: 2000 x T: 890 x H: 750 mm
 - (Sondergrössen auf Anfrage)

MATERIALIEN

Tischplatte: Linoleum



Tischgestell: Pulverbeschichtet, Metall



Weitere Farben oder Materialien auf Anfrage.

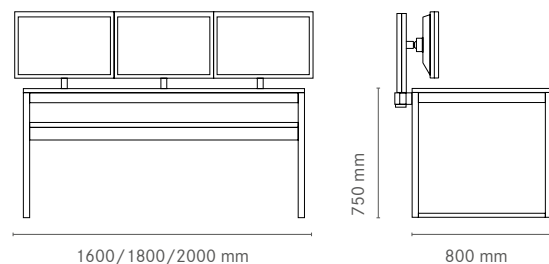



ELEKTROSTEIGZONE STANDARD



TEKNO



ERCULEO



ORDINE SCHUBLADENKORPUS



AXIA FOCUS 24/7



SECUR 24 EXCLUSIVE



CRONO 24/7

BELEUCHTUNG UND TISCHZUBEHÖR



Möbel für die Zeit



LEITSTAND / KONTROLLRAUM

ELEKTROSTEIGZONE STANDARD



Die Elektrosteigzone dient der Führung des Kabels aus dem Doppelboden in die Kabelwanne. Die flexible Kabelführung für höhenverstellbare Tische ist durch die Kabelführungskette gewährleistet. Die Elektrosteigzone besteht aus einer Grundkonstruktion, die mit dem Boden verschraubt wird. Die Kabelführungskette wird mittels Befestigungsbeschlag mit der Kabelwanne verschraubt und alles mit einer aufsetzbaren Abdeckhaube versehen. Die einfach entfernbare Haube ermöglicht eine mühelose Kabelverlegung. Falls kein Doppelboden vorhanden ist, können die Kabel auch über den Boden in die Steigzone geführt werden, die auf drei Seiten über Einlassöffnungen verfügt. Die Elektrosteigzonen sind aus Stahlblech und Rohr gefertigt.

PRODUKTINFORMATIONEN

- Grössen:
189 x 164 x 535 mm,
Kettenabmessung 170 x 64 x 536 mm

MATERIALIEN

Oberfläche Stahlteile: Pulverbeschichtet KIM métallisé



Oberfläche Kabelkette: Kunststoff schwarz

Weitere Farben oder Materialien auf Anfrage.

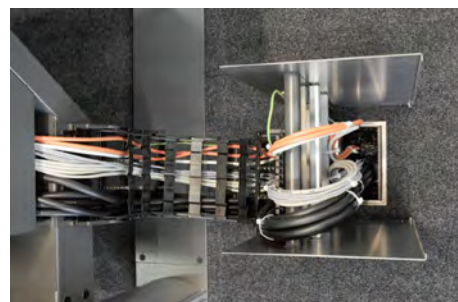



Möbel für die Zeit

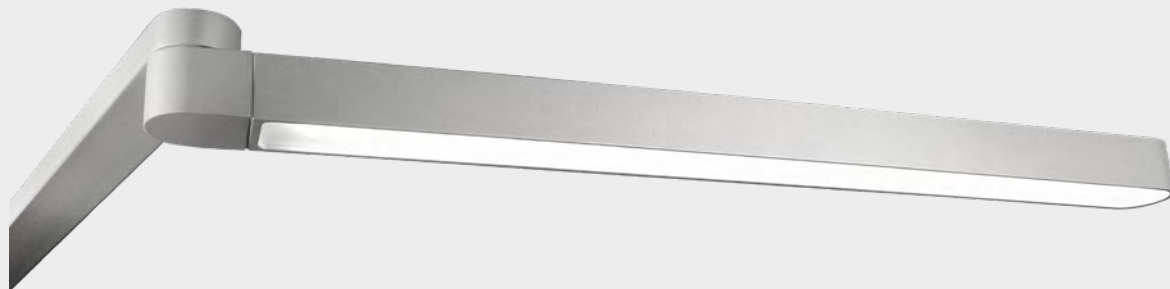

LEITSTAND / KONTROLLRAUM

DIE TREFFSICHERE.

TEKNO



Diese elegante, stufenlos dimmbare LED-Tischleuchte wurde für den Einsatz an den Leitstellentischen Vario I und II, Vario Line und Vario S konzipiert. Mit entsprechender Halterung lässt sich Tekno auch bei anderen Bürotischen einsetzen. Dank dem zentralen Gelenk wirft der schwenkbare Arm das Licht genau dorthin, wo es gebraucht wird. Integriert sind zwei LED-Module mit je 1250 Lumen.

PRODUKTINFORMATIONEN

- Ideale Lichtverhältnisse
- Stufenlos dimmbar
- Schwenkbar
- Einfache Montage

MATERIALIEN

Gestell: ALU Pulverbeschichtet, silber

Weitere Farben oder Materialien auf Anfrage.

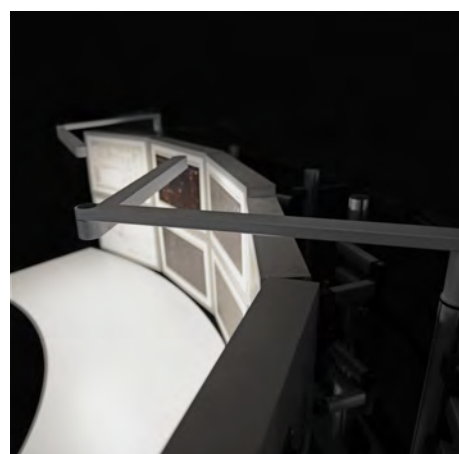



Möbel für die Zeit



LEITSTAND / KONTROLLRAUM

ERCULEO



Mit dem Computer-Halter Erculeo wird der Rechner unter dem Arbeitstisch befestigt. Die filigrane Bügelkonstruktion aus pulverbeschichtetem oder verchromtem Metall lässt sich einfach montieren und trägt das Gewicht des Computers problemlos.

PRODUKTINFORMATIONEN

- Metalloberfläche pulverbeschichtet oder Rohglanzverchromt
- Einfache Verschraubung direkt am Tischblatt



MATERIALIEN

Oberfläche: Pulverbeschichtet, Metall



Weitere Farben oder Materialien auf Anfrage.



Möbel für die Zeit



LEITSTAND / KONTROLLRAUM

DER ÜBERSICHTLICHE.

ORDINE SCHUBLADENKORPUS



Der übersichtliche Schubladenkorpus Ordine ist in verschiedenen Grössen und Ausführungen erhältlich. Das Besondere daran ist die extra niedrige Bauhöhe. Beide Grössen gibt es mit oder ohne Rollen und Sondergrössen können auf Anfrage bestellt werden.

PRODUKTINFORMATIONEN

- Ausführung und Einteilung nach Kundenwunsch
- Sehr stabiles Stahlgestell, geschweisst
- Mehrere grosse und robuste Ablageflächen für verschiedene Anwendungsmöglichkeiten
- Leicht und wendig
- Optional auf Rollen erhältlich
- Ausführung kurz:
B: 435 x T: 570 x H: 495 mm

SCHUBLADENEINTEILUNG

Passend zu unserem Schubladenkorpus Ordine erhalten Sie auf Wunsch eine geeignete Schubladeneinteilung.

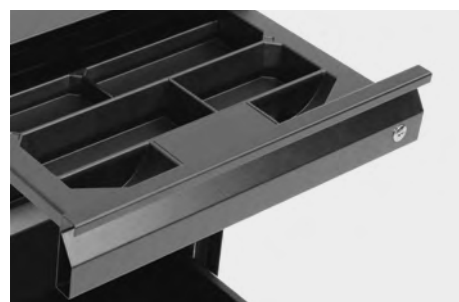

MATERIALIEN

Gestell: Pulverbeschichtet



Weitere Farben oder Materialien auf Anfrage.

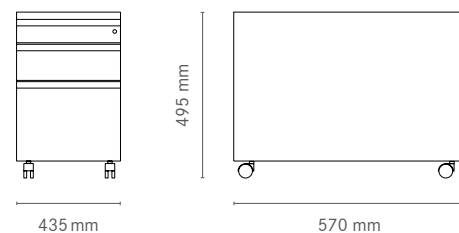



Möbel für die Zeit



LEITSTAND / KONTROLLRAUM

DER SPEZIELLE.

AXIA FOCUS 24/7



Axia Focus eignet sich sowohl für das Arbeiten am Bildschirm als auch für Observationsarbeiten. Sein schlichtes, einfaches Design und sein Komfort zeichnen ihn als Stuhl für langes Sitzen aus. Die Rückenlehne passt sich automatisch jedem Benutzer an. Dank seiner robusten Mechanik kann der Stuhl selbst extremer Belastung standhalten.

PRODUKTINFORMATIONEN

- Sehr stabiles Stuhlgestell
- Verschiedene Materialien und Dekors auf Anfrage
- Einsatz im 24/7 h-Bereich/-Betrieb





Möbel für die Zeit



LEITSTAND / KONTROLLRAUM

DER EXKLUSIVE.

SECUR 24 EXCLUSIVE



Dank ihrer extrem robusten Konstruktion und ihrem Höchstmass an Komfort ist der Stuhl Secur24 Exclusive die ideale Lösung für Arbeitsplätze im Bereich Observation und Überwachung.

PRODUKTINFORMATIONEN

- Sehr stabiles Stuhlgestell
- Verschiedene Materialien und Dekors auf Anfrage
- Einsatz im 24/7 h-Bereich/-Betrieb

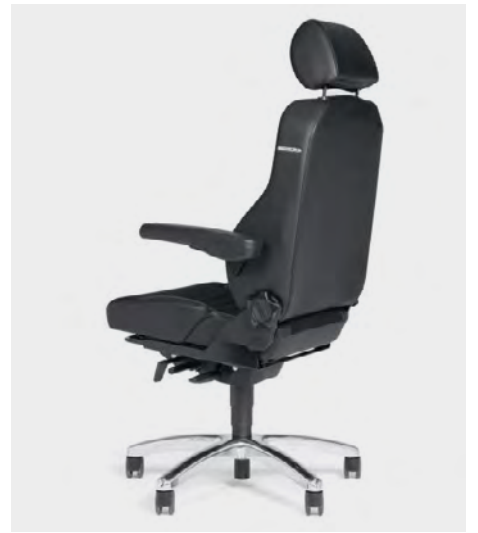



Möbel für die Zeit



LEITSTAND / KONTROLLRAUM

DER SYNCHRONE.

CRONO 24/7



Wenn der Arbeitsplatz rund um die Uhr, an sieben Tagen in der Woche von vielen Mitarbeitern benutzt wird, muss der Stuhl jeder Beanspruchung widerstehen.

Nur die maximalen Anforderungen an die Haltbarkeit von Materialien können dem Dauereinsatz standhalten; extreme Belastungen stellen hohe Ansprüche an die Menschen und den Stuhl.

PRODUKTINFORMATIONEN

- Sehr stabiles Stuhlgestell
- Verschiedene Materialien und Dekors auf Anfrage
- Einsatz im 24/7 h-Bereich/-Betrieb

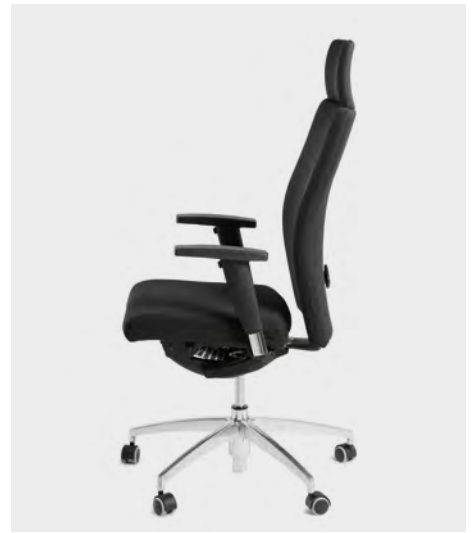

ALLGEMEINE GESCHÄFTSBEDINGUNGEN

D.1. INKRAFTTRETEN UND GELTUNGSBEREICH

1.1 Mit Wirkung ab 1. Januar 2018 unterliegen alle Produkte, Dienstleistungen, Sachlieferungen, Angebote, Verkäufe, Anfertigungen und Transporte für die Verträge zwischen KIM Stahlmöbel AG und ihren Kunden ausschliesslich diesen AGB, soweit diese nicht ausdrücklich durch schriftliche Vereinbarungen abgeändert worden sind. Eigene Bestimmungen des Kunden werden nicht Vertragsbestandteil und entfalten keine Wirkung.

2. OFFERTEN VON KIM STAHLMÖBEL AG, VERTRAGSABSCHLUSS

2.1 Die Gültigkeit der Offerten ist auf 30 Tage ab Erstelldatum befristet. Darüber hinaus behält sich KIM Stahlmöbel AG das Recht vor, eine noch nicht angenommene Offerte jederzeit und auch vor Ablauf der 30 Tage mit sofortiger Wirkung zu widerrufen.

2.2 Ohne anderslautende schriftliche Vereinbarung erfolgt eine erste, allgemeine Offerte kostenlos. Wünscht der Kunde eine zweite, detaillierte Offerte und wird ein Auftrag danach nicht erteilt, ist KIM Stahlmöbel AG berechtigt, vom Kunden für ihre Aufwände im Zusammenhang mit der Erstellung der zweiten und allfälliger weiteren Offerten, Illustrationen, Skizzen, Texten, Modellen, Bemusterungen etc., eine Entschädigung gemäss Aufwand und Spesen zu fordern. Vom Kunden gewünschte «Eins-zu-eins-Bemusterung» wird in Rechnung gestellt.

2.3 Bestellungen haben vorzugsweise in schriftlicher Form vom Kunden bei KIM Stahlmöbel AG einzugehen, können aber auch formlos erfolgen, insbesondere auch mündlich. Mit der Bestellung kommt der Vertrag zwischen KIM Stahlmöbel AG und dem Kunden rechtsgültig zustande und der Kunde anerkennt mit der Bestellung diese AGB. Erfolgt seitens KIM Stahlmöbel AG eine Offerte kommt der Vertrag zwischen KIM Stahlmöbel AG und dem Kunden mit der Offert-Annahme durch den Kunden rechtsgültig zustande und der Kunde anerkennt damit gleichzeitig auch diese AGB. KIM Stahlmöbel AG bestätigt die Offert-Annahme mittels schriftlicher Auftragsbestätigung. Allfällige Unstimmigkeiten in der Auftragsbestätigung sind KIM Stahlmöbel AG umgehend mitzuteilen. Spätere Änderungen oder Annullierungen sind nicht mehr möglich bzw. zwingend mit Kostenfolgen verbunden.

2.4 Preisaufschläge von Dritten, die Bestandteile des Angebots sind, z.B. von Lieferanten, führen auch bei laufenden Aufträgen zu entsprechenden Preisadjustierungen. Vom Kunden nach Ausführungsbeginn gewünschte Minderleistungen führen ohne ausdrückliches schriftliches Einverständnis von KIM Stahlmöbel AG nicht zu einer Preisreduktion. KIM Stahlmöbel AG ist berechtigt, organisatorisch bedingte Mehrkosten, die auf kundenseitige Verzögerungen zurückzuführen sind, nach Aufwand in Rechnung zu stellen. KIM Stahlmöbel AG behält sich vor, Mehrkosten für Nacht- und Wochenendarbeit, die durch eine verspätete Auftragserteilung bei unverändertem Endtermin verursacht werden, nach Aufwand und branchenüblichen Ansätzen in Rechnung zu stellen.

3. PREISE, PREISLISTEN UND -ANGABEN

3.1 Die von KIM Stahlmöbel AG genannten Preise sind, sofern nicht anders angegeben, in Schweizer Franken.

3.2 Die Kosten für Steuern (inkl. MwSt.), Gebühren und Abgaben jeglicher Art gehen zu Lasten des Kunden auch wenn diese in der Offerte nicht berücksichtigt wurden.

3.3 Inhalt und Umfang der Leistungen von KIM Stahlmöbel AG ergeben sich aus der Auftragsbestätigung. Von KIM Stahlmöbel AG darüberhinausgehend erbrachte Leistungen werden zusätzlich in Rechnung gestellt (mit der Schlussrechnung oder separat).

3.4 Allgemeine, d.h. nicht an einen oder mehrere bestimmte(n) Adressaten gerichtete Preislisten und -angaben von KIM Stahlmöbel AG, einschließlich Preisangaben im Internet, sind Richtwerte und keine Offerten im Sinne von Ziffer 2 dieser AGB. KIM Stahlmöbel AG behält sich eine jederzeitige Änderung solcher Preislisten und -angaben vor.

4. ZAHLUNGSBEDINGUNGEN UND -FRISTEN, HAFTUNG DES STELLVERTRETERS

4.1 Die verbindlichen Preise ergeben sich ausschliesslich aus der schriftlichen Auftragsbestätigung der KIM Stahlmöbel AG. Die Preise verstehen sich ab Werk Dübendorf ZH, exklusive Mehrwertsteuer und Verpackung. Zahlungskonditionen sind, wenn nicht anders vereinbart, 30 Tage netto. Die KIM Stahlmöbel AG ist berechtigt, Akontozahlungen zu verlangen. Bei reinen Verkaufsgeschäften ist der Kaufpreis inkl. MwSt. und Liefer-/Montagekosten vor dem Lieferdatum vollständig zu bezahlen.

4.2 Vorbehältlich Ziffer 4.1 sind Rechnungen innert 30 Tagen ab Rechnungsdatum ohne Abzug fällig und zahlbar.

4.3 KIM Stahlmöbel AG stellt ihre Schlussrechnung in der Regel nach Lieferung oder nach Erbringung ihrer sonstigen Leistungen, kann dies aber auch schon zu einem früheren Zeitpunkt vornehmen.

4.4 KIM Stahlmöbel AG legt fest, welche Forderungen durch die Zahlung(en) des Kunden erfüllt sind.

4.5 KIM Stahlmöbel AG übernimmt keinerlei Haftung für Leistungsverzögerungen, die aus einer Nichteinhaltung der Zahlungsbedingungen durch den Kunden entstehen.

4.7 Erteilt jemand einen Auftrag als Stellvertreter für einen Dritten, haftet er solidarisch nebst dem Dritten für sämtliche aus diesem Auftrag resultierenden Forderungen von KIM Stahlmöbel AG.

5. LIEFERFRISTEN UND LIEFERUNG

5.1 Lieferfristen werden möglichst genau abgeklärt. Sie sind durchwegs unverbindlich und Lieferverzögerungen berechtigen weder zur Annahmeverweigerung noch zum Vertragsrücktritt noch zur Geltendmachung von Schadenersatz. Teillieferungen sind zulässig und

berechtigen ebenfalls weder zur Annahmeverweigerung noch zum Vertragsrücktritt noch zur Geltendmachung von Schadenersatz.

5.2 Der Kunde ist verpflichtet, die Lieferung am avisierten Liefertermin in Empfang zu nehmen. Bei Annahmeverzug ist KIM Stahlmöbel AG berechtigt, die ihr dadurch entstehenden Mehrkosten zu verrechnen.

6. ÜBERGANG VON NUTZEN UND GEFAHR, EIGENTUMSVORBEHALT

6.1 Nutzen und Gefahr gehen mit Lieferung der Vertragsprodukte an die vom Kunden angegebene Adresse auf den Kunden über.

6.2 Jedes gelieferte Vertragsprodukt bleibt bis zur vollständigen Zahlung gemäss dem konkreten Vertrag im Eigentum der KIM Stahlmöbel AG. KIM Stahlmöbel AG ist berechtigt, auf Kosten des Kunden die Eintragung im Eigentumsvorbehaltsregister vorzunehmen.

7. PRÜFPFLICHT

7.1 Der Kunde ist verpflichtet, vor der Freigabe der Auftrags-Endfertigung alle Kontroll- und Prüfdokumente auf Fehler zu überprüfen und allfällige Korrekturen termingerecht an KIM Stahlmöbel AG zu retournieren. KIM Stahlmöbel AG haftet nicht für Fehler, die übersehen werden.

7.2 Von KIM Stahlmöbel AG gelieferte Vertragsprodukte sind bei Lieferung ohne Verzug auf Vollständigkeit und Mängel vom Kunden zu prüfen. Dies gilt auch für jede Teillieferung. Fehllieferungen, Fehlmengen und Mängel sind innerhalb von acht Kalendertagen nach Lieferung schriftlich zu rügen. Mängel, die bei üblicher Sorgfalt nicht erkennbar sind und erst später entdeckt werden, sind innerhalb von acht Kalendertagen nach Entdeckung schriftlich zu rügen. Unterbleibt eine form- und / oder fristgerechte Rüge, gelten die Vertragsprodukte als genehmigt und sämtliche Gewährleistungsansprüche sind ausgeschlossen.

7.3 Bei Transport- oder Montageschäden hat der Kunde zudem unverzüglich bei Übernahme der Lieferung eine verbindliche Schadensfeststellung vom Transporteur oder Monteur zu veranlassen und KIM Stahlmöbel AG gemäß Ziffer 7.2 schriftlich zu informieren.

8. GEWÄHRLEISTUNG

8.1 Die Gewährleistungsfrist für Mängel der Vertragsprodukte beträgt zwei Jahre ab Lieferung unter folgenden Bedingungen:

8.2 Der Kunde hat seine Prüfpflichten gemäß Ziffer 7 korrekt wahrgenommen.

8.3 Die Gewährleistung erstreckt sich auf den vertraglichen Leistungsumfang.

8.4 Bei Mängeln wird KIM Stahlmöbel AG nach ihrer Wahl das Vertragsprodukt reparieren oder gegen Rückgabe der mangelhaften Teile diese durch mangelfreie ersetzen. Scheitert die Nachbesserung oder kommt KIM Stahlmöbel AG der Ersatzlieferung oder Nachbesserung trotz angemessener Nachfrist nicht nach, kann der Kunden die Vertragssumme mindern oder bei einem wesentlichen Mangel vom Vertrag zurücktreten. Weitere Gewährleistungsansprüche sind ausgeschlossen.

8.5 Keine Gewährleistung besteht für:

a) normale Abnutzungserscheinungen;

b) nicht ordnungs- / bestimmungsgemässen Gebrauch, fehlerhafte Montage durch den Kunden oder einem vom Kunden beauftragten Dritten, Verletzung oder Nichtbeachten der technischen Bauregeln, Überbeanspruchung, Änderungen oder Nachbesserungen durch den Kunden oder durch vom Kunden beauftragte Dritte;

c) falsche oder unvollständige Instruktionen, Weisungen, Informationen oder Auskunftserteilung etc. seitens des Kunden;

d) Nicht-Befolgung von Weisungen der KIM Stahlmöbel AG in Bezug auf die Behandlung und Handhabung oder Selbst-Verschulden sowie Dritt-Verschulden;

e) unwesentliche Abweichungen in der Ausführung, Konstruktion, Farbe oder den verwendeten Materialien.

8.6 Mängel entbinden den Kunden nicht von seiner Zahlungs- und Annahmepflicht.

9. HAFTUNG

9.1 KIM Stahlmöbel AG haftet für Schäden aus Gewährleistung, Nicht- oder nicht gehöriger Erfüllung, unerlaubter Handlung und sonstigen Rechtsgründen nur, soweit die Schadensursache auf einer vorsätzlichen oder grob fahrlässigen Pflichtverletzung von KIM Stahlmöbel AG oder eines Erfüllungsgehilfen von KIM Stahlmöbel AG beruht.

Rüti, 1. Juli 2024



Möbel für die Zeit

KIM Stahlmöbel

**Alles aus einer Hand: Beratung, Planung,
Produktion, Montage und Service.**

KIM ist ein innovatives, auf Metallmöbelbau spezialisiertes Unternehmen mit über 100-jähriger Erfahrung. Als Ihr kompetenter Partner liefern wir Ihnen von der Idee bis zum fertigen Produkt alles aus einer Hand.

Auch nach dem Verkauf sind wir für Sie da, wenn Sie Zubehör benötigen, einen Service, Arbeitsplätze um- oder ausbauen. Unser Baukastensystem ermöglicht auf Ihre Bedürfnisse zugeschnittene Gesamtlösungen mit hoher Produktkontinuität für Arbeitsplätze nach Mass.

Wir freuen uns auf Ihre Kontaktaufnahme.

KIM Stahlmöbel AG Breitenhofstrasse 7 CH-8630 Rüti ZH
+41 44 801 90 10 info@kim.ch www.kim.ch